

HARBECK

ÖFEN • HERDE

www.harbeck-metallbau.de



TÜV-geprüfte Brennraumsysteme
für Küchenherde oder Grundöfen,
Herd-Rahmen, -Platten, -Stangen,
Feuertüren, Heiztüren, Aschetüren
Bratröhren mit Backblechen,
Gestellherde & vieles mehr!



Individuelle
Herdbauteile aus Metall!

INHALT:

- 03 Wir über uns
- 04 Ideen-Schmiede
- 05 Bestellen im Baukasten-Prinzip
- 06/07 TÜV geprüftes Brennraum-System / Küchenherde
- 08/09 TÜV geprüftes Brennraum-System / Grundofentüren
- 10 Sachverständigen-Gutachten
- 11 Thema Herdstangen
- 12 Thema Herdrahmen & Herdplatten / Standard
- 13 Thema Herdrahmen & Herdplatten / Spezial
- 14 Thema Herdplatten-Restaurierung / Ersatz
- 15 Thema Kindersicherung / Kinderschutz
- 16/17 Thema Messing-Verarbeitung
- 18/20 Modell OBERSTDORF
- 21/22 Modell RUSTIKAL
- 24/25 Modell HA-WEI Messing-antik
- 26/28 Modell REHA
- 29 Modell ARKTIS
- 30 Modell NIEDERBAYERN
- 31 Modell OBERBAYERN
- 32/33 Modell WENDELSTEIN
- 34 Modell ST. MORITZ
- 35 Modelle REHA, ELLIPSE & HARMONIE: Durchheizherde
- 36 Thema Ofenzubehör
- 37 Thema Feuerraumtüren / Feuertüren
- 38 Thema Kupferwasserschiff / Wassertasche
- 39 Thema XXL-Outdoor-Backöfen
- 40 Thema Gestellherde
- 41 Thema Wasserstrahlschneiden
- 42/43 Thema Vor- & Röhrtüren
- 44 Thema Wirtschaftsherde
- 45 Thema Edelstahl-Küchenarbeitsplatten
- 46/47 Thema Metallgestaltung



ALLE
MODELLE
MIT TÜV-
GEPRÜFTEM
BRENNRAUM
ERHÄLTlich

FAMILIENUNTERNEHMEN MIT TRADITION

Wir sind ein mittelständischer Handwerksbetrieb im Bereich Metallbau und Kunstschmiede mit Sitz in Tettenweis (Deutschland / Niederbayern / LK Passau).

Mit 35 Mitarbeitern fertigen wir auf höchstem handwerklichem Niveau mit dem neuesten Stand der Technik.

Ca. 50 Prozent der Produktion macht den Bereich Herde und Öfen aus, der Rest ist Stahlbau, Edelstahlverarbeitung, Messingverarbeitung und Metallhandwerk. Der Betrieb ist ein reines Familienunternehmen.

Wir fertigen sämtliche Metall-Teile an Ihrem Ofen & weit mehr:

- Herdrahmen
- Herdplatten
- Herdstangen
- Feuertüren
- Heiztüren
- Aschetüren
- Feuer-Asche-Türen
- Putztüren
- Grundofentüren mit Brennraumsystem von Rath
- Holzkohle-Wagen mit Bodenrollen oder Einbaurahmen mit Teleskopauszug
- Bratröhren mit oder ohne Bratrohrmuffel, mit oder ohne Thermometer
- Wasserschiffe und Wassergrandl
- Herdzubehör wie Backrost, Gußrost, Backblech, Kaminbestecke, Holzwagen aus Edelstahl, Küchenarbeitsplatten aus Edelstahl usw.
- TÜV geprüftes Brennraum-System für Küchenherde



Foto: Harbeck-Geschäftsführung Gabriele und Klaus Harbeck



Abb.: Harbeck Firmensitz in Tettenweis (Niederbayern / Deutschland)

WILLKOMMEN IN UNSERER IDEEN-SCHMIEDE

Wir sind **keine Ofen-Fabrik**, wir fertigen keine Serienprodukte – unsere Produkte sind einzigartig im wahrsten Sinn des Wortes. Keine Anfertigung ist wie die andere, jedes für Sie gefertigte Herdbauteil ist eine **Einzelanfertigung**. Bei uns bekommen Sie noch echte **Handarbeit** kombiniert mit dem neuesten Stand der **Technik**. Unsere Arbeitsvorbereitung wird ergänzt mit CAD Zeichnungen, unser Maschinenpark verfügt über eine hochmoderne Wasserstrahl-Schneidanlage, CNC Drehautomaten, Abkantpressen uvm. Wir sind ein **Familienbetrieb** und kümmern uns gerne um die individuelle Umsetzung Ihrer Ideen!



Geschäftsführer Klaus Harbeck beim Schmieden am Amboss



Konstruktionsbüro mit CAD Arbeitsplätzen



Qualitätssendkontrolle für Brennraumsystem



Unser liebenswertes Büro-Team Fr. Gmeiner und Fr. Schwarz

HARBECK-HISTORIE

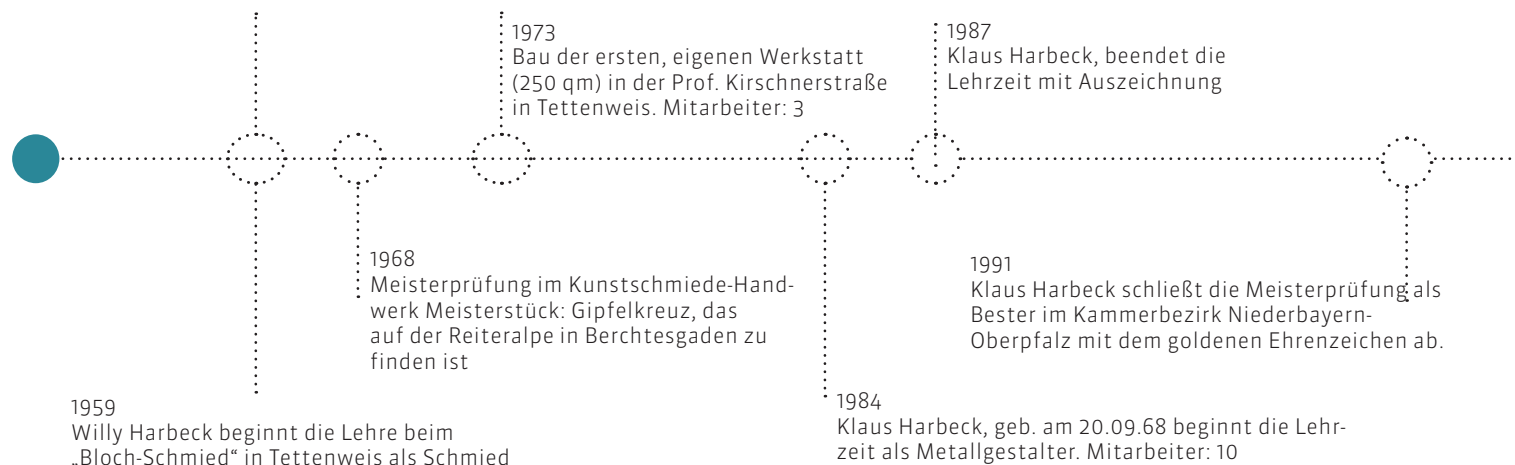

BESTELLEN IM BAUKASTEN-PRINZIP

Wie bestellen Sie bei uns? Wie fragen Sie nach dem Preis an?

Wir fertigen individuell nach Kundenwunsch. Alles wird von Hand speziell für Sie gefertigt. Kein Produkt ist wie das andere, daher gibt es auch keinen einheitlichen Preiskatalog.

Sie können sich Ihr Wunsch-Produkt im "Baukasten-Prinzip" zusammenstellen. Jedes Produkt, ob Feuertüre, Bratröhre etc. gibt es in verschiedenen Materialien und Designs. Sie bestimmen obendrein die Größe. Vorgaben gibt es dabei keine.

Auf den folgenden Seiten finden Sie Modelle in unterschiedlichen Ausführungen, Standards und Varianten. Dies sind die gefragtesten und am meisten gekauften Ausführungen unserer Modelle.

Vergessen Sie nicht, dass Sie dabei völlig frei in der Wahl von Material, Dekor, Größe und den Ausführungsdetails sind. Alle Modelle sind als Beispiele zu verstehen, die jederzeit abgeändert werden können.

Bestellvorgang:

Schicken Sie uns per E-Mail oder Fax eine Skizze des gewünschten Produkts mit den genauen Maßen, dann erstellen wir in kürzester Zeit ein maßgeschneidertes Angebot für Sie.

Alternativ finden Sie unsere Produkte in **Palette CAD** und können dort Ihren Traumofen virtuell gestalten.

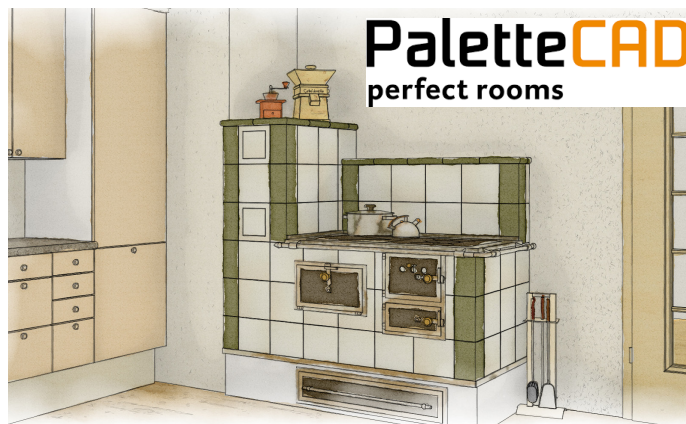

Planungsskizze mit Palette CAD: Herdbauteile Modell Oberstdorf

Fragen:

- Welches Produkt möchten Sie? (Feuertüre)
- Welches Dekor soll Ihr Produkt haben?
- Wie lautet der Modell-Name? (z.B. Modell Hawei)
- Ist es ein Standardmodell oder eine Variante? (Modelle ab Seite 18)
- Ist die Ausführung mit oder ohne Luftschieber?
- Mit oder ohne Sichtscheibe?
- Wie lautet die Bemaßung? Ist Ihre Angabe Kachelmaß oder Außenmaß?
- Welchen Anschlag soll Ihre Türe haben? Rechts oder links?
- Wie ist die Kastentiefe für die Bratröhrmuffel?
- Welches Material sollen Herdrahmen oder Herdplatte haben?
- Welche Herdstange oder Herdstangenhalterung möchten Sie? Modell und Durchmesser?
- Möchten Sie für den Herdrahmen eine Wandanschlagleiste?
- Soll die Anschlagleiste lose oder fest mit dem Rahmen verbunden sein?

Angaben zu Ihrer Person:

Mit welchem Großhandel arbeiten Sie zusammen?

Geben Sie bei Ihrer Anfrage bitte Ihren Namen, Firmenadresse mit Telefon, Fax und E-Mail mit an.

Vielen Dank!

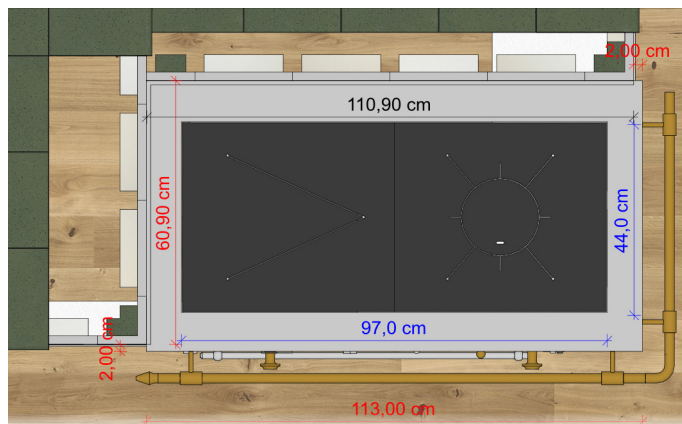

Planungsskizze mit Palette CAD: Herdrahmen und Platte

1993
Klaus Harbeck gründet die „Harbeck Metallbau GmbH“ und wird deren Geschäftsführer

1996
Baubeginn des neuen Firmengebäudes in der Hauptstr. 58
Einführung und Zertifizierung DIN EN ISO 9001

1997
Umzug in das neue Betriebsgebäude.
Mitarbeiter: 33

2004
Klaus Harbeck beendet die Ausbildung zum Sachverständigen im Metallbauhandwerk. Mitarbeiter: 40

2013
Gabriele Harbeck wird Mit-Geschäftsführerin der Harbeck Metallbau GmbH

2014
Klaus Harbeck wird erneut zum Sachverständigen im Metallbauhandwerk bestellt. Einführung und Zertifizierung der DIN EN 1090. Übernahme aller Mitarbeiter in die Harbeck Metallbau GmbH

2016
Erneuerung des Spenglereimaschinenparks

THEMA TÜV GEPRÜFTE BRENNRAUMSYSTEME FÜR KÜCHENHERDE

Unser Küchenherd Brennraumsystem „BRS-individuell“ aus der Pro-Ha-Reihe ist Tüv geprüft !

Sie bekommen von uns ein fertiges Brennraumsystem aus hitzebeständigem Metall mit verstellbaren „Beinen“ zur individuellen Höhenverstellung. Dazu liefern wir zwei Bio-Luftführungssteine.

Aus diesen Komponenten können Sie als Ofenbauer ihren Feuerraum fertigen. Die außen sichtbaren Türen können wir in allen bisher erhältlichen Harbeck-Modellvarianten ausführen.

Fotobeispiele für unterschiedliche Fronten bei gleichbleibendem Korpus:
(Noch viele weitere Modelle im Sortiment!)



Front in Modell HA-WEI (Messing antik)
350 / 450 mm



Front in Modell Rustikal geschwärzt
350 / 500 mm



Front in Modell Oberstdorf
300 / 450 mm

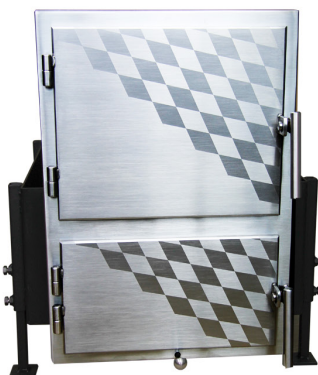

Front in Modell Bayern-Raute
350 / 500 mm



Front in Modell Niederbayern
350 / 450 mm



Grund-Bausatz ohne
Feuer-Asche-Geschränk / keine Front

TÜV GEPRÜFTES BRENNRAUMSYSTEM „HARBECK BRS INDIVIDUELL“



- DIN EN 10 90 BimschV Stufe 1
- DIN EN 13229 BimschV Stufe 2
- DIN EN 12815 15 a B-VG für Österreich

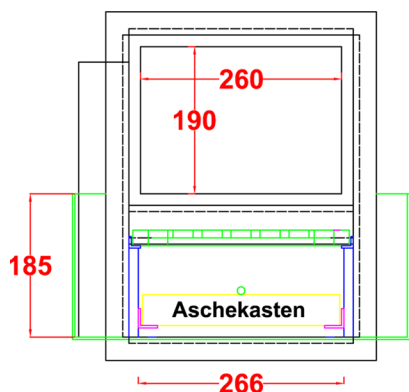

TZ: Frontansicht Rahmen ohne Türen

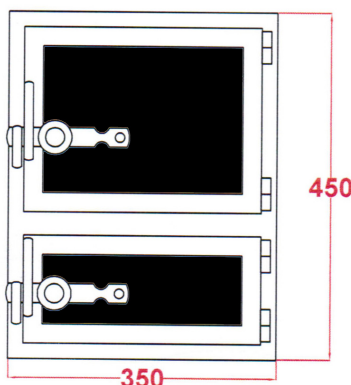

TZ: Front in Modell Oberstdorf

Technische Zeichnung (TZ):
Feuer-Asche-Tür Modell Oberstdorf
 350 mm breit, 450mm hoch
 Lichte Öffnung der Feuertür
 260 mm x 190 mm
 Feuerraumbreite 290 mm
 Feuerraumtiefe 450 mm
 Einbaubreite 436 mm
 Einbautiefe 503 mm
 Türhöhe auch 500 mm möglich!

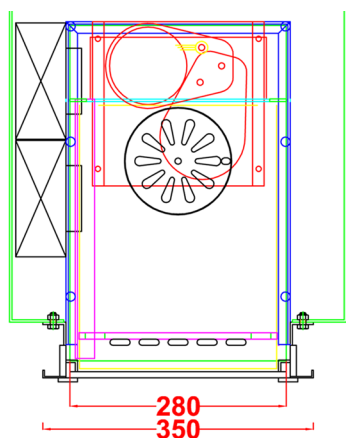

TZ: BRS Draufsicht mit Feuerrost



BRS Draufsicht mit Feuersteinen

Luftführungssteine wahlweise links oder rechts einsetzbar (immer gegenüber des Rauchabzugs)
 Luftanschluss Ø 100 mm bzw. Ø 125 mm

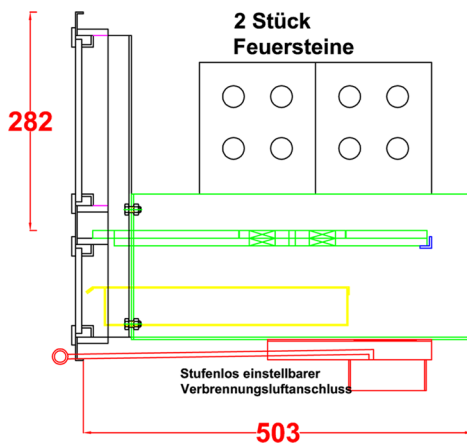

TZ: BRS Seitenansicht



BRS Draufsicht ohne Platte

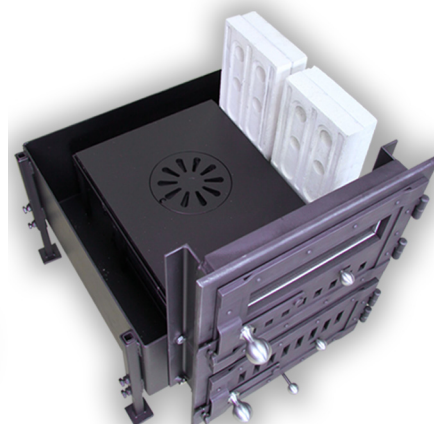

BRS Seitenansicht mit Platte & Feuerrost

THEMA TÜV GEPRÜFTE BRENNRAUMSYSTEME FÜR HOLZGRUNDÖFEN

Unsere **Grundofentüren** sind kombinierbar mit einem **Feuerraum von Rath**.
Wir tun was wir am Besten können – wir bauen hochwertige Metall-Grundofen-
Türen. Alle neuen Grenzwerte, die durch die 1. BImSchV (Emissionsgrenzwerte 2.
Stufe) (Deutschland) sowie Artikel 15a BVG (Österreich)
eingehalten werden müssen, werden mit diesem **Kombi-System** abgedeckt.

- + geprüftes Bio-Feuerraum-Plus-Set von RATH
- + 3-6 KW Heizleistung für Speicheröfen mit individuellen **Türen von HARBECK**
- + niedrige Emissionswerte gemäß der bestehenden Richtlinien
- + Möglichkeit einer Raumluft-unabhängigen Verbrennungsluftzuführung
- + schneller einfacher Aufbau durch Form-Steine
- + Aufbauhilfe: Metallsockel in Wunschkhöhe erhältlich
- + spezielles Andocksystem der Feuerraumtüren durch verschraubbar Prismenleisten in den Schamott Form-Steinen

RATH-
Feuerraum
+
HARBECK
Grundofentüren



Vorderansicht Modell Bayern-Raute
Edelstahl geschliffen



Seitenansicht Modell Bayern-Raute
Edelstahl geschliffen



Modell Bayern-Raute:
Edelstahl geschliffen, glasperlen-
gestrahlte Bayern-Raute.
Weitere Modelle nach individuellem
Kundenwunsch möglich!



Modell Rustikal in Nietenoptik
Stahl einbrenngraphitisiert geschwärzt



Modell Niederbayern
Stahl einbrenngraphitisiert geschwärzt



Modell Niederbayern
Edelstahl geschliffen

THEMA TÜV GEPRÜFTE BRENNRAUMSYSTEME FÜR HOLZGRUNDÖFEN

Folgende Heizleistungen sind erhältlich:

3KW / 3,5 KW / 3,9 KW / 4,5 KW / 5 KW / 5,5 KW / 6 KW

Folgende Formate sind erhältlich:

Hochformat: in den Feuertür-Maßen 44 x 55 cm

Querformat: in den Feuertür-Maßen 44 x 55 cm

Gestaltungsmöglichkeiten der Türen:

- + Hitze-Stahl graphitiert
- + Messing antik (gebeizt und geölt)
- + Edelstahl geschliffen
- + Edelstahl geschliffen mit glasperlen-gestrahnten Ornamenten, je nach Kundenwunsch (Namenszug / Schriftzug / LOGO)
- + Messing antik mit glasperlen-gestrahnten Ornamenten, je nach Kundenwunsch (Namenszug / Schriftzug / LOGO)

Die einzelnen Materialsorten sind natürlich auch kombinierbar, beispielsweise Edelstahlblendrahmen mit Türflügel aus Hitze-Stahl graphitiert. Türanschläge recht oder links frei wählbar.

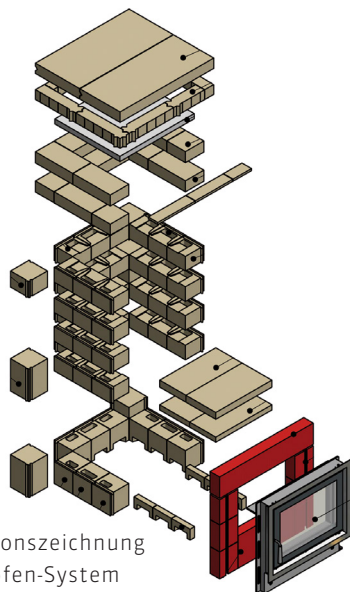

Explosionszeichnung
Grundofen-System

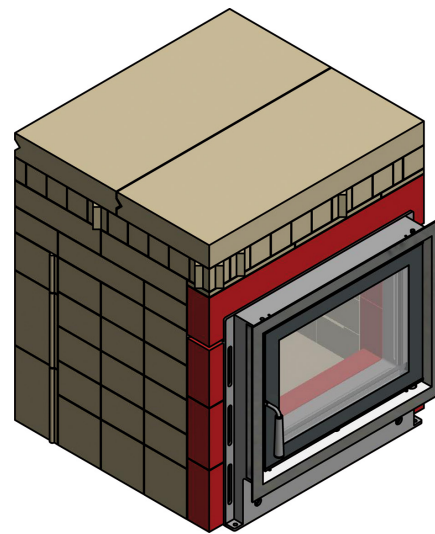

Grundofen-Brennraum



Modell Niederbayern
Messing antik



Gestaltungsmöglichkeit Messing antik
mit glasperlen-gestrahnten Ornamenten



Modell Niederbayern, Querformat
Messing antik

SACHVERSTÄNDIGEN GUTACHTEN FÜR HERDBAUTEILE

Im Gegensatz zur allgemeinen Bezeichnung "Sachverständiger" ist die Bezeichnung "Öffentlich bestellter und vereidigter Sachverständiger" gesetzlich geschützt!

Die gesetzliche Grundlage findet sich in §91 der Handwerksordnung. Die sogenannten ÖBVS werden von einer öffentlich-rechtlichen Institution bestellt und vereidigt. Sie zeichnen sich durch besondere Sachkunde, Objektivität und Vertrauenswürdigkeit aus.

Außerdem unterliegen Sie der Aufsicht durch die Bestellungskörperschaft. Grundsätzlich kann jede Privatperson, Firma oder Gesellschaft gegen Vergütung einen Sachverständigen mit einer Gutachtenerstellung beauftragen.

Aufgaben eines ÖBVS:

- Beurteilung eines Schadens
- Ermittlung einer Schadensursache
- Zustandsfeststellung eines Gegenstandes zu Beweis Zwecken
- Verfassen eines gerichtlich anerkannten Gutachtens
- Gerichtlicher oder außergerichtlicher Einsatz
- Unabhängige fachliche Beratung und Information.



Öffentlich bestellter und vereidigter Sachverständiger für Metallbau von der Handwerkskammer Niederbayern-Oberpfalz inklusive den Zusatzgebieten

- Messingverarbeitung
- Edelstahlverarbeitung
- Holzherde
- Kaminöfen



Klaus Harbeck, Geschäftsführer der Harbeck Metallbau GmbH, ist seit 04.09.2003 Sachverständiger, öffentlich bestellt und vereidigt von der Handwerkskammer Niederbayern Oberpfalz

THEMA HERDSTANGEN

Sie können wählen zwischen runden oder quadratischen Herdstangen in den Materialien Edelstahl, Eisen, Messing, Kupfer und Glas. Die passenden Herdstangenhalter verleihen Ihrem Ofen je nach Ausführung ein nostalgisches oder zeitlos modernes Aussehen. Die gezeigten Modelle haben die Standardgrößen von 15 oder 22 mm. Sonderanfertigungen sind selbstverständlich möglich.

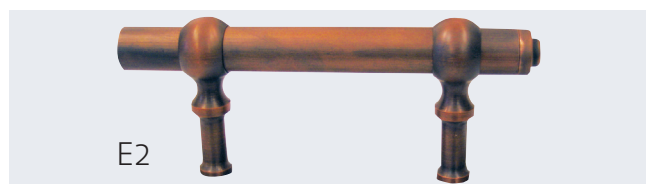
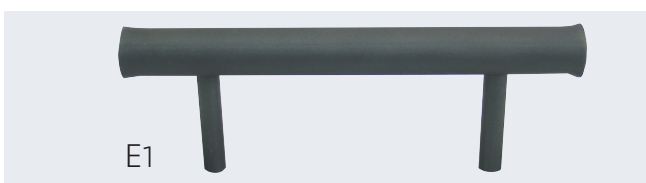
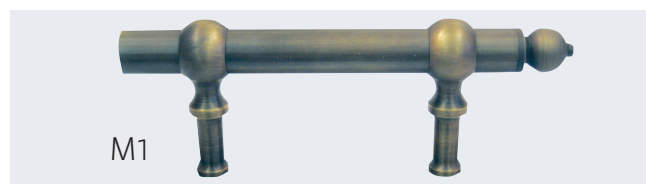

THEMA HERDRAHMEN & HERDPLATTEN STANDARD:

Material der Herdplatten:

- Hitze-Stahl, geschliffen und poliert
- Hitze-Stahl, einbrenngraphitisiert - geschwärzt
- rostfreier Edelstahl, geschliffen und poliert

Stärke der Herdplatten:

- 6 mm, 8 mm, 10 mm
- bis 25 mm, bei Wirtschaftsherden - s. Seite 12

Material der Herdrahmen:

- Hitze-Stahl, geschliffen und poliert
- Hitze-Stahl, einbrenngraphitisiert - geschwärzt
- rostfreier Edelstahl, geschliffen und poliert
- Messing natur, geschliffen
- Messing antik = künstlich gealtert

Herdplattengestaltung / Kochlochdeckel:

Sie erhalten bei uns in individuellen Größen und Materialien Herdrahmen und die dazu passenden Platten. Im Mittelpunkt über der Feuerung sollte grundsätzlich der Kochlochdeckel (KLD) liegen. Dieser kann auf Wunsch mit zusätzlichen Ringen ausgestattet werden. Die Anzahl der Ringe kann frei gewählt werden.

Herdplattengestaltung / Dehnungsfugen:

Die Dehnungsfugen sind auf der Unterseite der Platte verstärkt, um ein Verziehen der Platte bei Hitze zu verhindern. Die Berechnung der nötigen Dehnungsfugen wird von uns vorgenommen.

Extra:

Wir können Ihren Firmennamen oder Kundennamen mit einem Prägestempel in jedes Ofenteil, z.B. am Seitenrand der Herdplatte prägen.



Abb.: Herdrahmen & Herdplatte in Edelstahl geschliffen und poliert mit Dehnungsfugen und zwei Kochlochdeckel-Ringen



Abb.: 2-teilige Herdplatte aus Hitze-Stahl einbrenngraphitisiert geschwärzt.

Platte Links: Dehnungsfuge V-förmig

Platte Rechts: Kochlochdeckel mit Dehnungsfugen

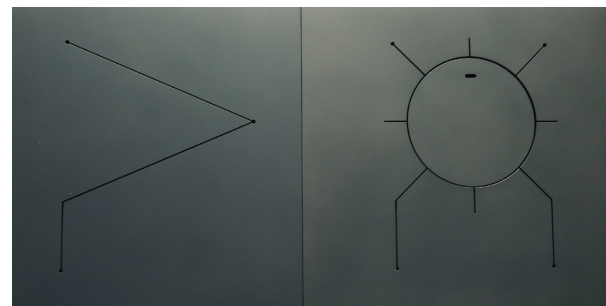

Kombinationsmöglichkeit Herdrahmen & Platte für Holzfeuerung und Elektro.

Abb.: Herdanlage Modell Rustikal mit Edelstahl-Herdrahmen und E-Feld-Ausschnitt.

THEMA HERDRAHMEN & HERDPLATTEN SPEZIAL:

Außergewöhnliche Formen die begeistern. Wir interpretieren Herdrahmen und Herdplatten völlig neu und variieren unsere Produkte ganz nach Kundenwunsch. Ob geschwungen, geradlinig, rund oder eckig, wir sorgen für echte Highlights in Ihrer Küche!



Abb.: Herdplatte blattförmig, aus Hitze-Stahl einbrenngraphitiert geschwärzt mit Dehnungsfugen



Abb.: Herdrahmen aus Messing natur, geschliffen mit umlaufender Herdstange, Herdplatte aus Hitzestahl einbrenngraphitiert geschwärzt

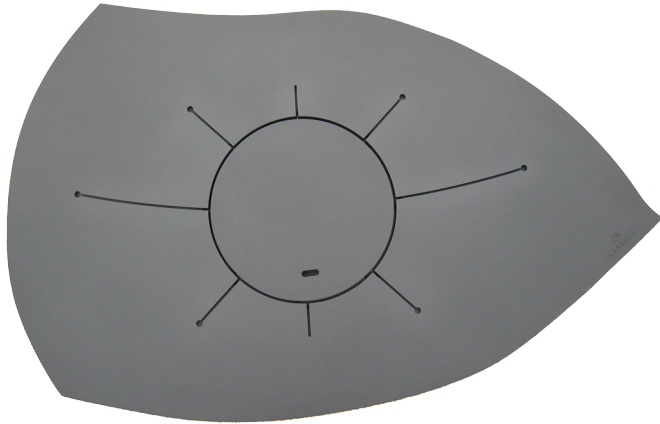

Abb.: Herdrahmen aus Messing antik, mit Wandanschlagleiste Herdplatte aus Hitze-Stahl einbrenngraphitiert geschwärzt

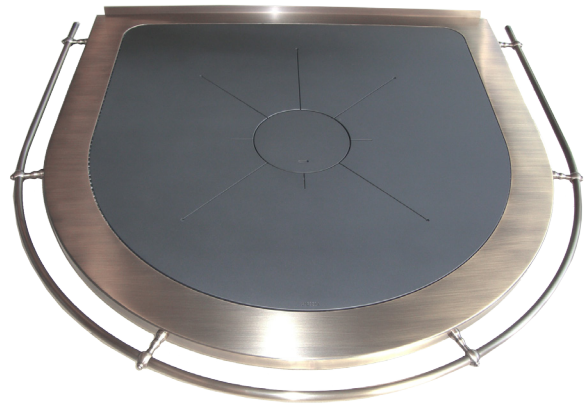

Abb.: Herdrahmen aus Edelstahl geschliffen und poliert mit 3-seitige Herdstange und 2-teiliger Herdplatte

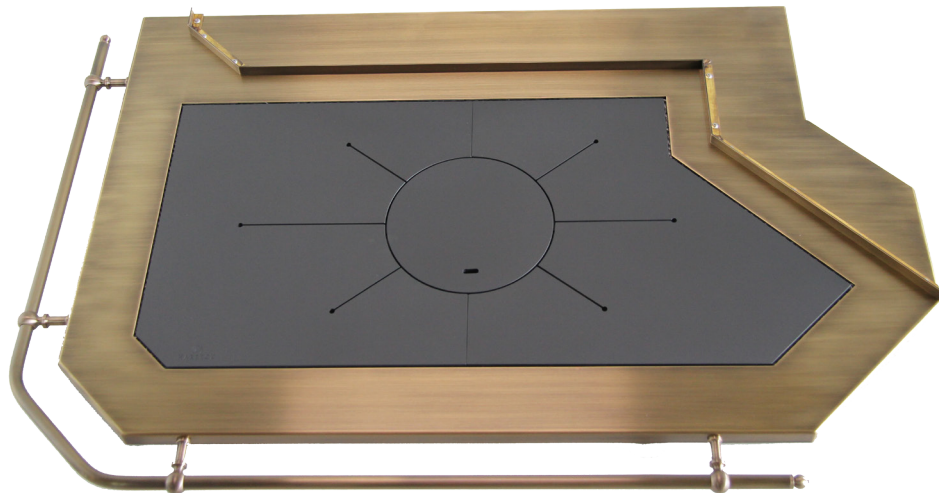

Abb.: Herdrahmen aus Edelstahl geschliffen und poliert, mit frontseitiger Herdstange und 2-teiliger Herdplatte aus Hitze-Stahl, einbrenngraphitiert geschwärzt

THEMA HERDPLATTEN-RESTAURIERUNG

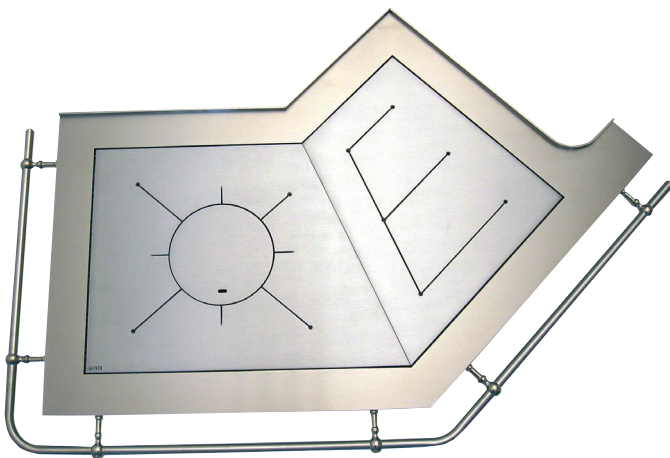
Wir restaurieren die alte Ofenplatte Ihres bestehenden Küchenherdes. Verschmutzte oder verrostete Oberflächen werden gestrahlt, geschliffen und wieder neu aufbereitet.

Setzen Sie sich mit uns in Verbindung und schicken Sie uns ein Foto Ihrer Ofenplatte. Wir können anhand der Abbildung oder bei einem Termin vor Ort schnell den Zustand der Platte beurteilen und eine ideale **Restaurierungs-Lösung** anbieten.

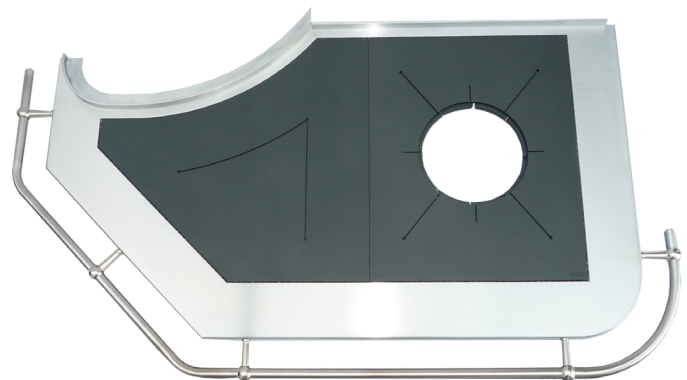
Seien Sie gespannt – Wir haben schon aus unmöglich erscheinenden Aufträgen echte Schönheiten gezaubert. Zusätzlich bieten wir an Ihre Platte nachträglich zu graphitieren / schwärzen.

Info: Einbrenngraphitieren / schwärzen für eine mattschwarze Optik

Mit einem speziellen und sehr zeitaufwendigen Verfahren wird die Metall-Oberfläche der Herdplatte mit einer Graphitpaste (Naturprodukt) unter Hitzeeinwirkung behandelt. Dies kommt einer Versiegelung gleich und bewahrt die mattschwarze Optik langfristig.

Tipp: Kleine Verschmutzungen an graphitiert-geschwärzten Platten können mit unserer Graphitpaste vom Ofenbauer oder Endkunden selbst behandelt werden. Tragen Sie die Verschmutzung mit einem Schleifvlies ab und bringen Sie dann auf der noch warmen Platte die Paste auf. Beim nächsten Einheizen dringt die Paste endgültig in die Poren ein. (Anschließend bitte lüften!) Dieser Vorgang kann beliebig oft wiederholt werden.



Abb.: Linke Seite: Verrostete und verschmutzte Platte
Abb.: Rechte Seite: glasperlen-gestrahlte, gereinigte Platte

Abb.: Neue Einbrenngraphitierung

THEMA HERDPLATTEN-ERSATZ

Leider sind auch uns manchmal Grenzen bei der Restaurierung gesetzt. Manchmal ist es nicht sinnvoll eine Platte zu restaurieren. Oft ist die Platte schon zu stark verzogen oder hoffnungslos verrostet und verschmutzt.

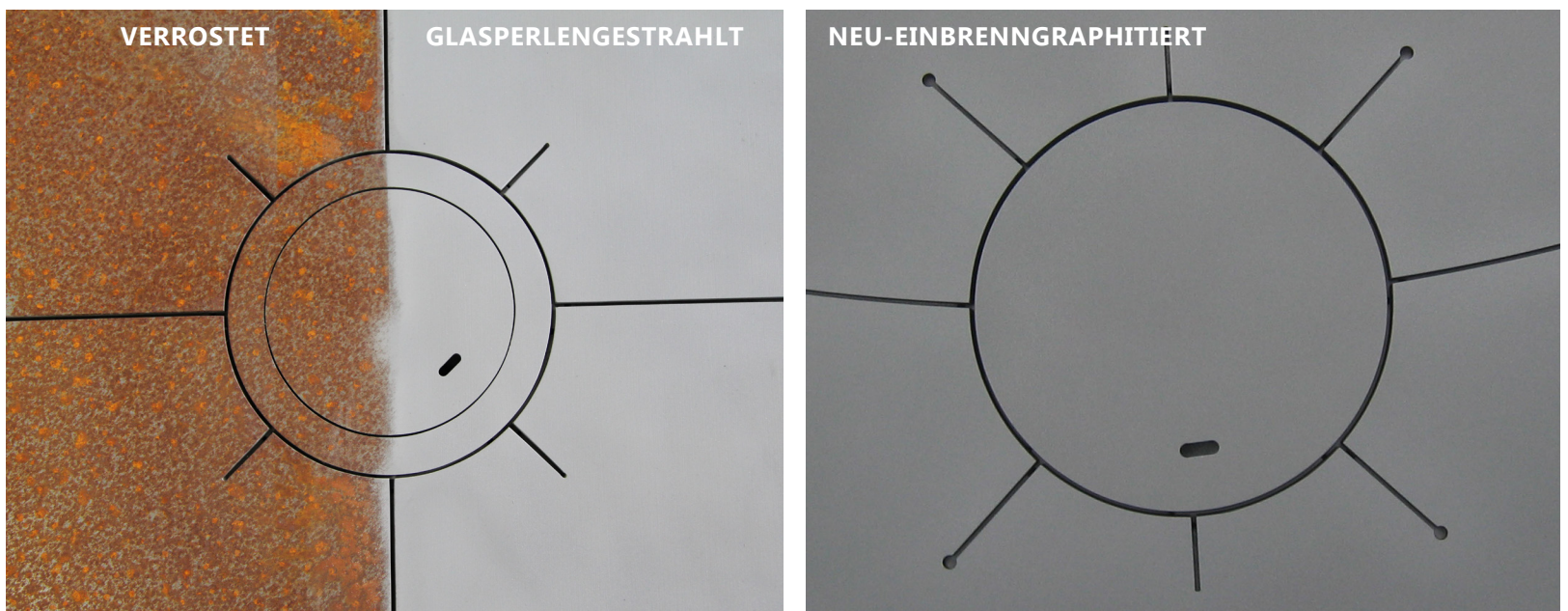
In diesem Fall fertigen wir passend eine neue Platte. Wählen Sie aus den Materialien und Material-Stärken auf Seite 12.

THEMA KINDERSICHERUNG

Wann immer sich Kinder in der Nähe von Öfen befinden, sollte für deren Sicherheit gesorgt sein. Metallteil und Fensterscheibe können sich durch die hohen Temperaturen im Innern des Ofens sehr schnell stark erhitzen und somit eine Gefahr für Kinder, aber auch für Haustiere darstellen.

Sorgen Sie vor! Setzen Sie sich mit uns in Verbindung und wir überlegen gemeinsam, wie wir Ihren Ofen **Kinder- und Haustiersicher** machen. Anhand verschiedenster einfacher, aber sehr effektiver Konstruktionen, kann rasch Abhilfe geschaffen werden.

Ofenschutzgitter:

Das Gitter wird von uns in einer Spezialvorrichtung vor dem Ofen angepasst und kann je nach Bedarf, auf einfache Weise und ohne störende Schäden später wieder entfernt werden. Der **Rahmen mit Gitter** kann zum Einheizen nach oben geklappt und fixiert werden. Nach dem Einheizen können Sie das Gitter wieder zuklappen.

Kein Harbeck-Ofen? Kein Problem!

Auch für Fremd-Öfen sind unsere Ofenschutzgitter geeignet. Fragen Sie einfach an- wir finden für Sie den passenden Ofenschutz! Wir freuen uns auf Ihre Nachricht, Ihren Anruf oder Ihren persönlichen Besuch bei uns vor Ort!



Abb.: Umlaufende Vierkanthrohr-Konstruktion mit reversibler Bodenverschraubung für freistehenden Ofen

THEMA MESSING

IHR SPEZIALIST FÜR MESSING- OBERFLÄCHEN IM HERDBEREICH

Durch jahrzehntelange Erfahrung in der Metall-Oberflächenbehandlung, sind wir in der Lage alle Herdbauteile, wie z.B. Feuertüren, auch in Messing anzubieten. Nach Behandlung mit einer speziellen Beize verändert sich die Optik der Herdbauteile auch bei Hitzeeinwirkung nicht.



Abb.: HARBECK-Rauchabzug im Hotel Intercontinental in Davos

Hier wird stilvolles Design und handwerkliche Gestaltungskunst greifbar. Im Intercontinental in Davos schmückt unsere freistehende Rauchabzugshaube in Messing-antik die offene Feuerstelle mit Funkenglasschutz.

Abgestimmt mit einem bequemen Sitzbereich können die Hotel-Kunden hier in Ruhe bei flackerndem Kamin-Feuer die Seele baumeln lassen.

Fragen Sie jetzt an. Wir verwirklichen für Privat- wie Geschäftskunden individuelle Ofenlösungen ganz nach Ihren individuellen Wünschen und zum fairen Preis-Leistungsverhältnis. Erhalten Sie perfekte Qualität „Made in Bavaria“!



Abb.: Feuertüre mit Glasfüllung in Messing-antik



Abb.: Röhrtüre und Dekor-Ornamente in Messing-antik

ANFERTIGUNGEN FÜR LADENBAU, GASTRONOMIE & WERBEFLÄCHEN



Abb.: Audi Werbe-Präsentier Flughafen München
Messing antik mit Wirbelschliff



Abb.: Schmuckvitrine Firma Bulgari
Messing antik mit Klarlack



Abb.: Produkt-Präsentier Firma Etienne Aigner
Messing natur-geschliffen

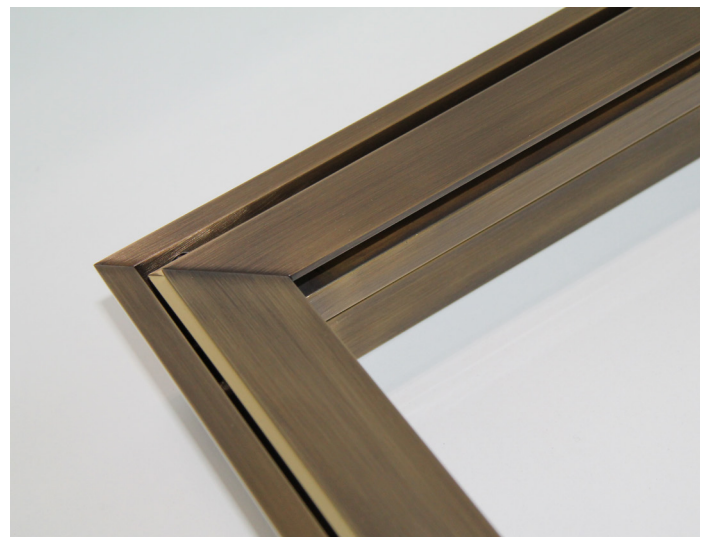

Abb.: Briefeinwurfklappe Messing-Natur geschliffen mit
glasperlen-gestrahelter Schrift

MODELL OBERSTORF STANDARD

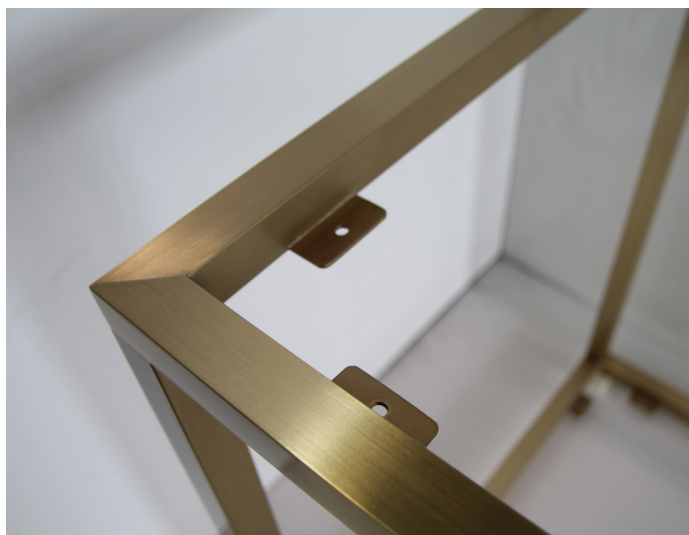
Dieser Ofen strahlt nicht nur behagliche Wärme aus, sondern verzaubert Ihre Küche auch in eine gemütliche Wohnstube. Das Konzept des Modells Obersdorf beruht auf der Kombination wertvoller Edelstahl-Rahmenteile mit dezenten, schwarzen Innenflächen.

Diese klassische Ofenbauvariante passt zu den verschiedensten Kücheneinrichtungen und Wohnraumgestaltungen. Die handverarbeiteten Metallteile lassen sich mit Kacheln, Fliesen oder Stein kombinieren und geben so Ihrem Wohnraum eine individuelle Note.



Abb.: Modell Oberstorf Standard

Standard Ausführung

- Rahmen und Flügel in Edelstahl
- Flügelfüllung einbrenngraphitit geschwärzt mit leichter Silber-Patina
- Verschlussbalken und Knopf in Edelstahl
- Mit Luftschieber, mit runden Ausschnitten



Abb.: Wasserschiff mit Auslaufhahn

MODELL OBERSTORF STANDARD



Abb.: Modell Oberstorf Standard



Abb.: Modell Oberstorf Standard



Abb.: Modell Oberstorf Standard, Bratröhre
Rahmen und Flügel in Edelstahl,
Flügelfüllung einbrenngraphitisiert geschwärzt mit leichter Silber-Patina,
Schiebe-Verschlussbalken in Edelstahl.

MODELL OBERSTORF VARIANTE MIT MESSING-ECKEN

Diese Variation des Modells Obersdorf besticht durch die aufgesetzten Messingecken innerhalb des Edelstahlrahmens auf der schwarzen Innenfläche. Einen weiteren Akzent setzt der Messingknopf, der sich harmonisch in das Gesamtbild einfügt. Diese kleine Änderung des Grundmodells lässt Ihren Ofen anders aussehen und verleiht ihm neue Ausdruckskraft.

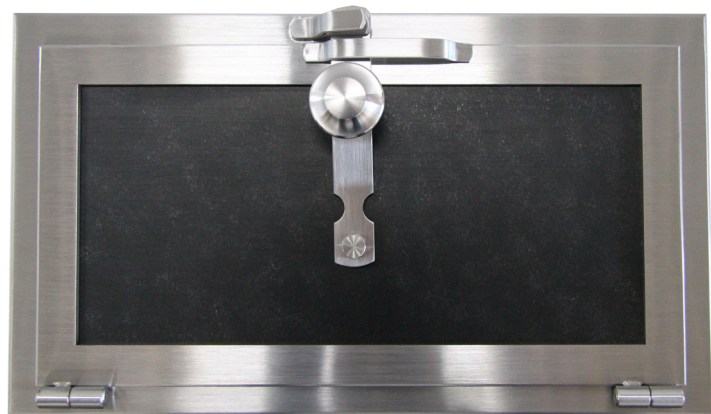

Abb.: Modell Oberstorf mit Messing-Ecken

- | | |
|--------------------|--|
| Variante 1: | Wie Standard, nur sind auf der Flügelfüllung Messingecken angebracht |
| Variante 2: | Wie Standard, nur Verschlussbalken und Knopf nicht in Edelstahl, sondern Messing |



Abb.: Bratröhre 2-flügelig

MODELL RUSTIKAL MIT WASSERSCHIFF / KUPFER-BLENDE

Dieser Sesselherd in der Ausführung Modell Rustikal bietet neben der Heiz- und Kochmöglichkeit noch einen weiteren Bonus – warmes Wasser, dank dem integriertem Wasserschiff oberhalb der Bratröhre.

Für ein Wasserschiff werden zwei Teile benötigt. Der Einbaukasten (auch genannt Wasserschiff-Muffel oder Wasserschiff-Futter) und das Wasserschiff selbst. Der Einbaukasten wird fest im Ofen verbaut. Das Wasserschiff mit Auslaufhahn kann zum Reinigen und Befüllen herausgenommen werden.

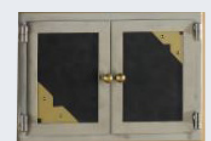
Die Standardgrößen gehen von 35, 42, 46 und 50 Liter Wasserfüllmenge. Sondergrößen sind jederzeit möglich.



Abb.: Modell Rustikal mit Messinggriffen und Wasserschiff mit Kupferblende



Abb.: **Einbaukasten mit Rahmen**
(Wasserschiff-Muffel / Wasserschiff-Futter)
Komplett aus rostfreiem Edelstahl,
Rahmen wird dem Modell angepasst



Abb.: **Wasserschiff mit Einfülltrichter & Auslaufhahn**
Kasten des Wasserschiffs komplett in rostfreiem
Edelstahl oder Kupfer.
Blende Front je nach Modell. z.B. Kupfer S.38

MODELL RUSTIKAL FÜR PIZZA-BACKOFEN

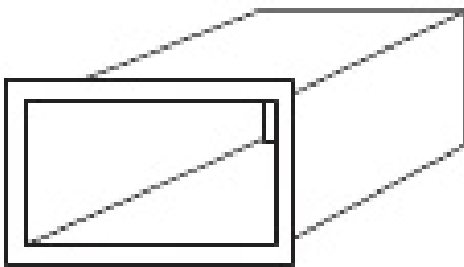
Nicht nur für gewöhnliche Herde, sondern auch für außergewöhnliche Öfen bieten wir Ihnen die passenden Sonderlösungen. Hier zum Beispiel ein Spezial-Pizza-Ofen mit Pizzabackfach inklusive doppelflügeliger Rustikal-Türe und Feuertüre mit feuerfester Sichtglasscheibe.

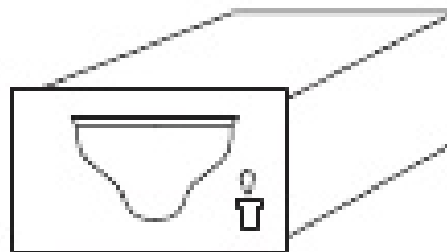

MODELL RUSTIKAL

Eisen perfekt in Szene gesetzt! Die genietete Schmiedetechnik verleiht diesem Modell seinen auffallend stabilen und massiven Charakter, wodurch sich dieser Ofen gerade in einer rustikalen Wohnraumgestaltung optimal einfügt.

Sämtliche Metallteile sind einbrenngraphitisiert geschwärzt und bewahren somit ihre Optik langfristig.

Tipp: Info Einbrenngraphitierung Seite 14



Abb.: Modell Rustikal, Küchenherd mit Feuer-Asche-Geschränk, Bratröhre mit Falltüre, alle Teile einbrenngraphitisiert geschwärzt, Knöpfe in Messing

Standard Ausführung

- Rahmen & Verschlussbalken einbrenngraphitisiert geschwärzt
- Flügel einbrenngraphitisiert geschwärzt mit aufgenietetem Dekor
- Türkegel einbrenngraphitisiert geschwärzt mit verlängerten Türbändern
- Ohne Luftschieber

Variante 1

- Verschlussbalken in Messing

Variante 2

- Verschlussbalken in Edelstahl

Variante 3

- Knopf in Edelstahl

Variante 4

- Knopf in Holz



Abb.: Bratröhre mit Falltüre, Einbauthermometer & Messing-Initialen

MODELL HA-WEI MESSING ANTIK

Bei diesem Modell verwenden wir Messing, das wir durch ein spezielles Verfahren künstlich altern. Das Messing nimmt dadurch einen warmen Farbton an, der sich auch nicht mehr verändert. Als Variante können Sie die Teile in schwarz einbrenngraphitiert oder in Edelstahl wählen.

Tipp:

Wir sind in der Lage die Geschränke im Radius nach innen oder außen zu fertigen. Durch die konvexe oder konkave Form der Teile strahlt Ihr Ofen besondere Extravaganz aus!



Abb.: Modell HA-WEI, Messing-antik, Geschränke im Radius gebogen



Abb.: Modell HA-WEI, Messing-antik
Herdrahmen mit Wandanschlagleiste



Abb.: Modell HA-WEI, Messing-antik
Feuertüre gerade, mit Sichtglasscheibe

Standard Ausführung

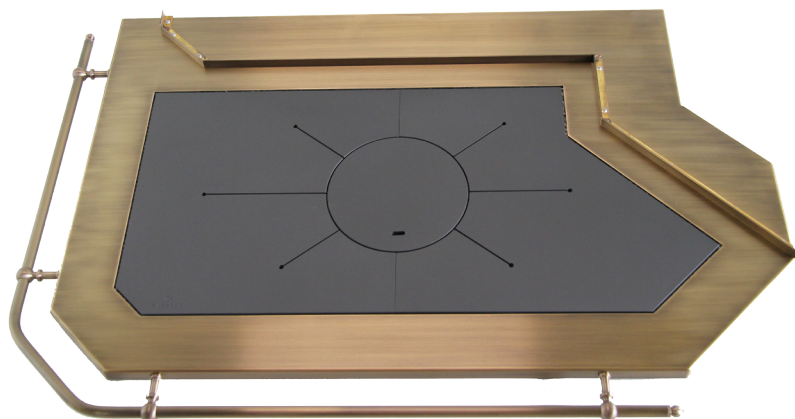
- Alle sichtbaren Teile in Messing antik
- Mit Luftschieber mit rechteckigen Schlitzen od. mit Luftschieber als einzelner, rechteckiger Ausschnitt

Variante 1

Alle sichtbaren Teile nicht in Messing antik, sondern einbrenngraphitiert geschwärzt

Variante 2

Alle sichtbaren Teile nicht in Messing antik, sondern Edelstahl

Variante 3

Alle sichtbaren Teile nicht in Messing antik, sondern Kupfer antik

Jede Ausführung ist auch ohne Luftschieber erhältlich.



Abb.: Feuertüre mit Sichtglasscheibe

MODELL HA-WEI MESSING ANTIK



Abb.: Modell HA-WEI, Messing-antik
Große Feuertüre im Radius gebogen
Wahlmöglichkeit: Gerade oder gebogene
Glasscheibe

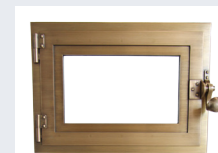

Abb.: Modell HA-WEI, Messing-antik
Hebelverschluss mit Kugelkopf



Abb.: Scharnier mit Nieten

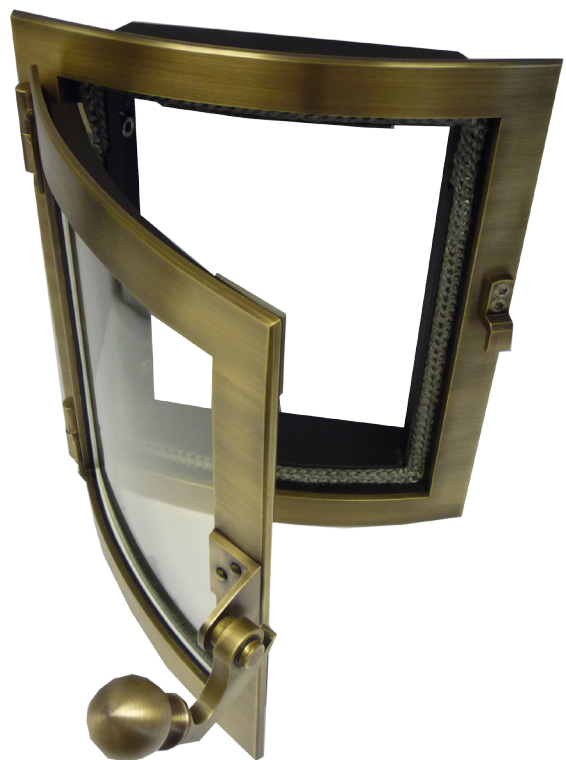

Abb.: Feuerfeste Dichtungsschnur & Verschluss-Haken

MODELL REHA



MODELL REHA

Modernes Design, robuste Verarbeitung und ein traditioneller Grundgedanke haben uns bei der Entwicklung dieses Modells inspiriert. Sie können in der Ausführung verschiedene Materialien wählen (siehe Varianten). Durch diese Flexibilität in der Gestaltung wird unser Modell Reha zum Verwandlungskünstler.

Tipp: Wie bei fast allen unseren Geschränken können wir auch Modell Reha im Radius nach innen oder außen fertigen.



Abb.: Moderner REHA-Ofen eingebettet in eine moderne, zeitlose Wohnumgebung.

<p>Standard Ausführung</p>	<p>Rahmen, Flügel, Flügelfüllung in Edelstahl Einlage der Flügelfüllung feuerfeste Glasscheibe Hebelverschluss - Edelstahlhohlrohr Nur mit Luftschieber, mit rechteckigen oder abgerundeten Ausschnitten</p>	
<p>Variante 1</p>	<p>Wie Standard, nur Flügelfüllung nicht in Edelstahl, sondern schwarz einbrenngraphitiert</p>	
<p>Variante 2</p>	<p>Alle sichtbaren Einzelteile nicht in Edelstahl, sondern schwarz einbrenngraphitiert</p>	
<p>Variante 3</p>	<p>Alle sichtbaren Einzelteile nicht in Edelstahl, sondern Messing antik</p>	

Abb.: Feuer-Asche-Geschränk und Bratröhre

MODELL REHA KUPFER ANTIK

Abb.: Küchensesselherd mit sämtlichen Herdbauteilen in Kupfer-antik:
Feuer-Asche-Geschränk mit Sichtglasscheibe. Bratröhre mit Falltüre und
Thermometer, zwei Holzkohlewagen auf Teleskop-Schienen.

Im Anschluss an den Herd befindet sich eine Edelstahlspüle mit passen-
dem Geschirrschrank und Milchglasscheiben.



Standard Ausführung

Rahmen, Flügel, Flügelfüllung in Edelstahl
Einlage der Flügelfüllung feuerfeste Glasscheibe
Hebelverschluss: Edelstahlhohlrohr
Nur mit Luftschieber, mit rechteckigen oder abgerundeten Ausschnitten

Variante 4

Alle sichtbaren Einzelteile nicht in Edelstahl, sondern **Kupfer** antik



Abb.: Röhrtüre mit Sichtglasscheibe

MODELL ARKTIS KOMBINIERT MIT MODELL NIEDERBAYERN

Glattes, schlichtes Design steht bei diesem Modell für besonders hohe Anpassungsfähigkeit, zeitlose Eleganz und extrem gute Funktionalität. Diese topaktuelle Ofengestaltung unterstützt moderne Wohn- und Lebenskonzepte, ohne an Heizkraft und Nutzen zu verlieren. Ein Ofen für Menschen, die mit der Zeit gehen und Qualität zu schätzen wissen. Wir verwenden grundsätzlich verzugsfreie Materialstärken.



Standard 1 Ausführung

- Alle Teile in Edelstahl
- Auf dem Türflügel kein aufgesetzter Rahmen oder Einlage
- Türflügel **mit umlaufender Schattennut**
- Hebelverschluss mit Knopf
- Ohne Luftschieber



Standard 2 Ausführung

- Alle Teile in Edelstahl
- Auf dem Türflügel kein aufgesetzter Rahmen oder Einlage, die Fläche ist plan
- Türblatt auf dem Rahmen aufgesetzt (**keine Schattennut**)
- Hebelverschluss mit Knopf
- Ohne Luftschieber

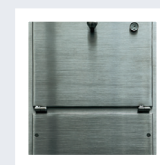

Variante 1

Alle sichtbaren Einzelteile in einbrenngraphitiert geschwärzt

Variante 2

Alle sichtbaren Einzelteile in Messing antik

Variante 3

Wie Standard, nur mit Luftschieber

Variante 4

Wie Standard, nur Hebelverschluss nicht mit Knopf, sondern Edelstahlhohlrohr

Variante 5

Wie Standard, nur Hebelverschluss Rundknopf, an Vor- und Hinterseite abgeflacht



MODELL NIEDERBAYERN

Das geometrisch klare Design macht jedes Modell der Serie Niederbayern zu einem unverwechselbaren Einzelstück.

Abb.: Bratrohrmuffel mit Sichttür



Abb.: Das Modell Niederbayern passt in jeden Raum. Egal ob klassisch oder modern, dieser Ofen ist zeitlos schön!

Standard Ausführung

- Rahmen, Flügel, Flügelfüllung in Edelstahl
- Einlage der Flügelfüllung feuerfeste Sichtglasscheibe
- Hebelverschluss mit Knopf in Edelstahl
- Mit Luftschieber mit eckigem Ausschnitt, nach hinten verschiebbar
- Mit Drehgriff luftdicht verschließbar

Variante 1

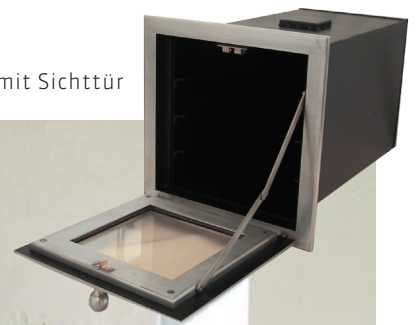
Alle sichtbaren Einzelteile nicht in Edelstahl, sondern einbrenngraphitiert geschwärzt

Variante 2

Alle sichtbaren Einzelteile nicht in Edelstahl, sondern Messing antik

Variante 3

Wie Standard, nur Hebelverschluss nicht mit Knopf, sondern Edelhohlrohr



Abb.: Feuertüre mit Sichtglasscheibe

MODELL OBERBAYERN

Unser Modell Oberbayern steht für Tradition und Heimat. Der Rahmen der Flügeltüre sind aus geschliffenem Messing. Durch die Wahl dieses Materials strahlt der Ofen Wärme und Gemütlichkeit aus. Kühle Sachlichkeit ist hier fehl am Platz!

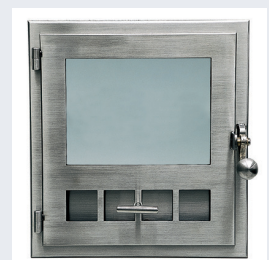

Abb.: Knopf Modell Oberbayern



Abb.: Modell Oberbayern, Ofentüre mit Messing-Ecken



Abb.: Modell Oberbayern, ohne Messing-Ecken
Sesselherd mit Feuer-Asche-Geschränk und hochgelagerter Bratröhre, Herdrahmen in Edelstahl-geschliffen mit umlaufender Herdstange in Messing geschliffen.

Standard Ausführung

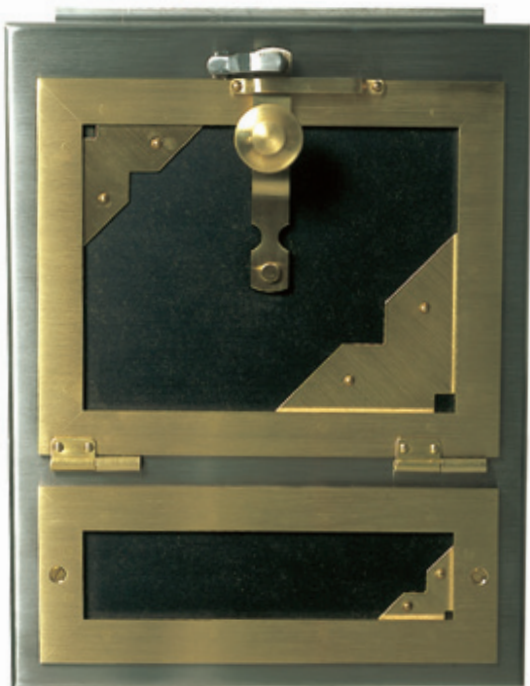
- Rahmen in Edelstahl
- Flügel in Messing geschliffen
- Flügelfüllung einbrenngraphitiert-geschwärzt
- Verschlussbalken und Knopf in Messing
- Mit Luftschieber, mit runden Ausschnitten

Variante 1

Wie Standard, nur Verschlussbalken und Knopf nicht in Messing, sondern Edelstahl

Variante 2

Wie Standard, nur sind auf der Flügelfüllung zus. noch Messingecken angebracht.

Variante 3

Wie Standard, nur Flügel in Messing antik



Abb.: Bratröhre mit gesicherter Falltüre

MODELL WENDELSTEIN TÜRFÜLLUNG IN MESSING ANTIK

Unser Modell Wendelstein zeichnet sich durch besonders geformte Einlagebleche aus. Sie haben die Wahl zwischen **“runden Ecken”** in der Türfüllung (= Standard 1), oder **“schrägen Ecken”** in der Türfüllung (= Standard 2).

Die Einlagebleche für beide Ausführungen sind in den Materialien schwarz einbrenngraphitiert, Messing Natur, Messing antik und Kupfer antik erhältlich (siehe Varianten).

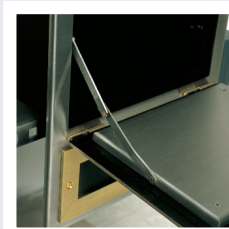

Abb.: Feuertüre mit Edelstahlrahmen.
Türfüllung in Messing-antik



Für weitere Informationen: www.stonehousepottery.com

MODELL WENDELSTEIN

TÜRFÜLLUNG IN KUPFER ANTIK



Abb.: Modell Wendelstein mit Holzkohlewagen, Feuer-Asche-Geschränk, Putztürchen, Bratrohr mit Thermometer & Geschirrkasten.
Ausführung Edelstahlrahmen: **Türfüllungen in Kupfer-antik**

Standard Ausführung

- Rahmen und Flügel in Edelstahl
- Einlage in einbrenngraphitiert geschwärzt ("runde Ecken")
- Verschlussbalken und Knopf in Edelstahl

Variante 1

Wie Standard, nur Einlage nicht schwarz einbrenngraphitiert, sondern Messing poliert

Variante 2

Wie Standard, nur Einlage nicht schwarz einbrenngraphitiert, sondern Messing antik

Variante 3

Wie Standard, nur Einlage nicht schwarz einbrenngraphitiert, sondern Kupfer antik

Variante 4

Wie Standard, nur Knopf nicht in Edelstahl, sondern in Messing antik



Abb.: Bratrohr mit Einlegeblech mit „schrägen Ecken“

MODELL ST.MORITZ

Dieses Modell präsentiert sich im schlichten und dennoch modernen Anthrazit, kombiniert mit Edelstahlelementen. Besonders schön sind hier die gebogenen Herdbauteile an der Eckseite.

So können Sie aus verschiedenen Perspektiven das Feuer beobachten. Der großzügige Holzkohlewagen lässt genug Platz für viel Holz. Dieser zeitlose Ofen greift außerdem auf ein traditionelles Element des Ofenbaus zurück – den Kochlochdeckel, bestehend aus mehreren Ringen.

Mit dem Kochlochdeckelheber können Sie jeden Ring separat anheben und somit die Wärmezufuhr zum Kochgeschirr regulieren.



Abb.: Modell St. Moritz in Messing-Ausführung, inklusive Bratrohr mit aufgesetzter, individueller Schrifttafel und Holzkohlewagen



Abb.: Verschlussgriff aus Edelstahl (Hohlrohr wegen Hitzeentwicklung)



Abb.: Modell St. Moritz mit individuellen Schriftzug versehen



Abb.: Holzkohlewagen



Abb.: Kochlochdeckel mit herausnehmbaren Ringen

THEMA DURCHHEIZHERDE

Unsere kleinen Feueröfen benötigen nicht viel Platz, bieten dennoch behagliche Wärme und die Möglichkeit zu kochen.

Auf Wunsch können die Feueröfen mit oder ohne Glasscheibe gefertigt werden.

MODELL REHA

Dieser Herd besticht durch klare Linienführung, sowie kühle Eleganz und passt somit in moderne Wohnräume. Die Ausführung in Edelstahl-geschliffen unterstreicht den modernen Look.

Für weitere Informationen zu den Ausführungen siehe S. 24 & 25.



MODELL ELLIPSE

Für eine warme und gemütliche Ausstrahlung sorgt unser Modell Ellipse, in der top-modernen Ausführung **Messing-antik**.

Bei diesem Modell haben folgende Elemente eine ellipsenförmige Gestaltung:

- Der Kochlochdeckel
- Die Glasscheibe der Fenstertüre
- Die Luftschlitze der Feueröffnung

Tipp: Gerne liefern wir den Ofen komplett mit geschlammten Metallsockel in allen Farbtönen.

MODELL HARMONIE

Dieser Durchheizherd vereint eine geschwungene Linie mit klarem Design. Die Herdstange, vorne im Radius gebogen, greift das runde Element der Platte auf. Auch der Holzkohlewagen in bauchiger Form fügt sich harmonisch in die durchgehende Front aus Edelstahl ein.

Unser Modell Harmonie findet auf Anhieb Gefallen, da es eine kühle Strenge und zugleich Geborgenheit ausstrahlt.

Lassen Sie sich von den Gegensätzen zwischen Form und Material verzaubern.

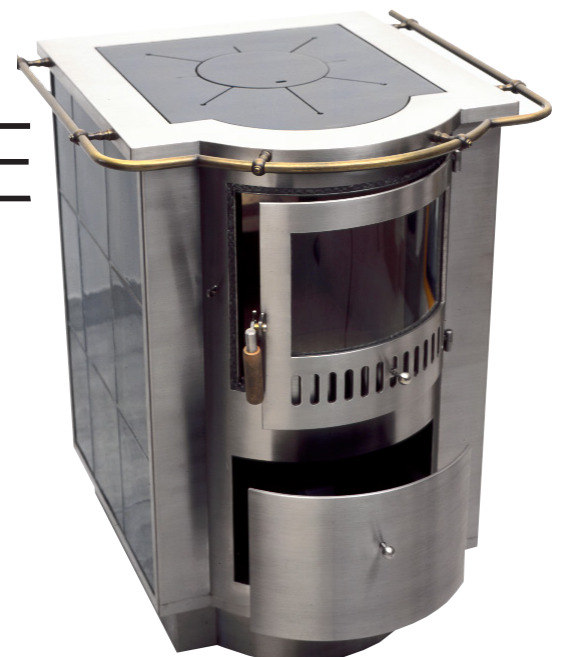

THEMA OFEN-ZUBEHÖR

Im Harbeck Sortiment finden Sie auch jede Menge passendes Zubehör für Ihren Ofen.



Abb.: Backblech Edelstahl in allen Größen erhältlich



Abb.: Backrost Edelstahl in allen Größen erhältlich



Abb.: Hitzebeständiges Stand-Thermometer (Breite ca. 7 cm)



Abb.: Durchsteck-Thermometer für Bratrohr-Türe, fest montiert



Abb.: Edelstahl-Schrift-Platte mit individuellem Schriftzug / Logo



Abb.: Fühler des Durchsteck-Thermometers (Innenseite Türe)



Abb.: Fahrbarer Holzwagen



Abb.: Bratreindl Edelstahl in allen Größen erhältlich



Abb.: Kochlochdeckelheber mit individuellem Logo zur Entnahme der Kochloch-Ringe

THEMA FEUERRAUMTÜREN ZUM NACHTRÄGLICHEN EINBAU

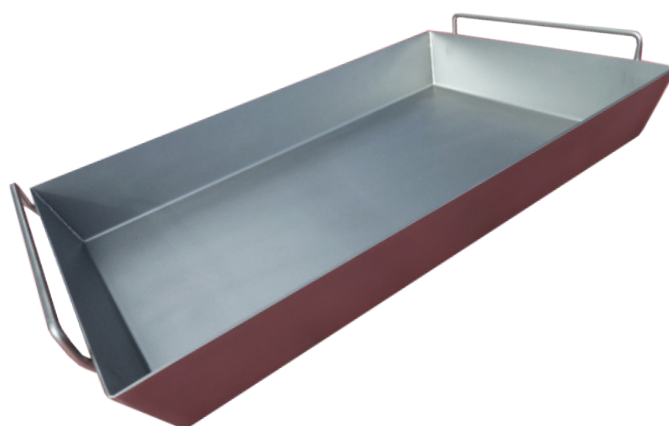
Wir fertigen individuell nach Kundenwunsch Feuerraumtüren auch zum **nachträglichen** Einbau für offene Feuerstellen inklusive Einbauzarge und verstellbarer Mauerpratze.



Abb. Rückansicht: Segmentbogen-Flügeltüre, zum Einlegen in die Feuermulde: Stabiler, verzugsfreier Flachmetallrost (Herausnehmbar zum Reinigen und Asche kehren)



Abb. Frontansicht: Segmentbogen-Flügeltüre, zweiflügelig, mit Zuluftführung und integrierter Scheibenhinterspülung.

THEMA FEUERTÜREN KUNSTVOLLE ORNAMENTE

Für den ausgefallenen Geschmack fertigen wir Feuertüren mit hochwertigen Kupfer- oder Messing-Ornamenten. Motive und Formen sind frei wählbar. Selbstverständlich sind auch diese Feuertüren für den Anbau an unser **TÜV-geprüftes Brennraumsystem** geeignet (Siehe S.6-9).



Abb.: Feuertüre, schwarz mit Ornamenten Messing-antik, mit Spiralgriff



Abb.: Feuertüre Modell Rustikal mit Ornamenten Kupfer-antik

THEMA KUPFERWASSERSCHIFF

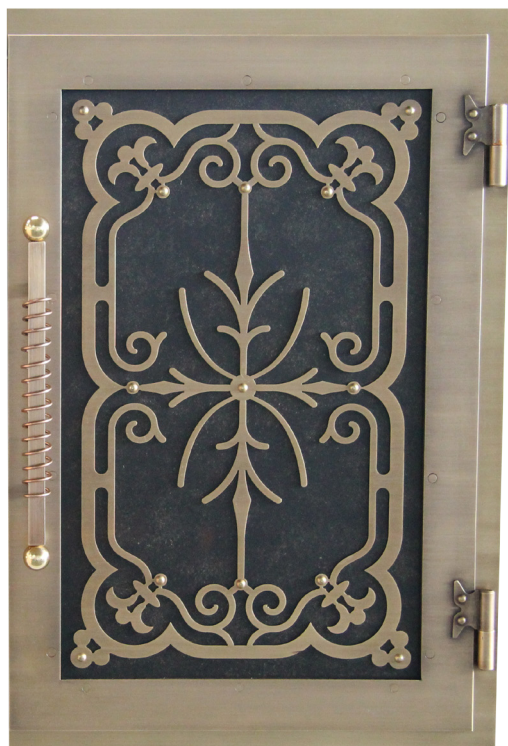
Der Korpus des Wasserschiffes ist grundsätzlich aus Kupfer gefertigt. Wahlweise kann es auch komplett in Edelstahl bestellt werden. Der Entleerungshahn ist in Messing oder Chrom erhältlich.

Das Harbeck-Wasserschiff ist mit einer Reinigungsöffnung an der Oberseite und einem Einfülltrichter mit Klappe ausgestattet.

Das Schiff-Futter ist komplett aus rostfreiem Edelstahl mit Einbaurahmen gefertigt. Die Standard-Größen reichen von 35, 42, 46 - 50 Liter Wasserfüllmenge.

Die Frontseite kann je nach Modell verschieden gestaltet werden. Siehe auch Wasserschiff Modell Rustikal, S. 21.



Abb.: Wasserschiff

Die Frontseite ist Kupfer antik, aber grundsätzlich in jedem Material oder jeder Modell-Variante erhältlich

THEMA HERDEINBAUKESSEL / WASSERTASCHE

Wir fertigen Wassertaschen nach jedem Maß passend zur Feuertüre (verschraubbar), komplett mit Wärmetauscher und höhenverstellbarer Rostauflage.

Mit integriert sind sämtliche Anschlussmöglichkeiten für Vor- und Zulauf, Entleerungsmuffe und Temperaturfühler. Ausführung in Hitzzestahl, alternativ feuerverzinkt oder in rostfreiem Edelstahl.

Beachten Sie die detailgetreue Verarbeitung und die individuellen Facetten der Herdeinbaukessel, die wir ganz nach Kundenwunsch anfertigen können. Wir kreieren Ihren Kessel genau nach Ihren Vorstellungen.



Abb.: Wassertasche

THEMA AUSSSEN-ANLAGEN XXL



Abb.: Barbecue-Outdoor-Anlage in Moskau / Russland



Abb.: Outdoor-Backofen in Zürich / Schweiz



Abb.: Outdoor-Küchenstelle in Moskau / Russland

THEMA GESTELLHERDE MIT TÜV-GEPRÜFTEM BRENNRAUM

Kluge Systeme mit einem robusten Gerüst!

Um die Arbeitszeit für den Ofenbauer zu reduzieren, fügen wir alle Einzelteile wie Herdrahmen, Geschränke, Eckleisten und Sockelteile zu einem robusten Gerüst zusammen. So entsteht ein stabiles Metall-Skelett, das eine kürzere Aufbauzeit ermöglicht und Stabilität für viele Jahre gewährleistet.

Planen Sie frühzeitig die Kombination von Elektroherd und Holzfeuerung! So entsteht eine kompakte Einheit ohne Fugen und jegliche Anbauschwierigkeiten. Weitere Vorteile sind die einheitliche Optik, als auch die problemlose Reinigung.

Tipp: Gerne integrieren wir auch vorab unser TÜV geprüftes Brennraumsystem.



Abb.: Modell Rustikal mit Griffen in Messing geschliffen und Messing-Patina auf der Metalloberfläche



Abb.: Modell Rustikal kombiniert mit Edelstahl-Elementen. Herdplatte einbrenngraphitiert geschwärzt und Elektro-Kochfeld mit Edelstahlumrandung



Abb.: Modell Oberstdorf, vorgerichtet für Kombination Holzfeuerung und Elektroherd



Abb.: Modell Rustikal mit Griffen in Messing-geschliffen

THEMA

WASSERTRAHLSCHNEIDEN

Wie wird geschnitten?

Wasser wird auf Schallgeschwindigkeit beschleunigt und mit einem Druck von 4200 Bar durch eine Spezialdüse gepresst. Der Wasserstrahl kann so mit einer Schnittbreite von nur wenigen zehntel Millimetern schneiden.

Flächen bis 3 m x 1,5 m und Materialstärken bis zu 200 mm lassen sich mühelos verarbeiten. Durch den umweltfreundlichen Kaltschneideprozess entsteht praktisch ein gratfreier Schnitt mit gerader Schnittkante und kleiner Schnittfuge ohne thermische Belastung des Materials. Weiterhin entsteht keinerlei Aufhärtung der Schnittkanten und somit ermöglicht dies hohe Standzeiten der Werkzeuge beim Fräsen, Bohren und Drehbearbeitung im Schnittkantenbereich.

Wir schneiden anhand Ihrer CAD -Pläne im dxf-Format oder konstruieren selbst diese Pläne aufgrund Ihrer Skizzen, Texte, Bohrbeziehungswise Fräsmuster und Schablonen.

Für wen lohnt der Lohnschnitt?

Wir schneiden in unserer Betriebsstätte Kleinserien schon ab einem Stück. Preise werden individuell je nach Größe und Material kalkuliert. Wir beliefern nicht nur Industrie- und Großkunden, auch Einzelaufträge für Fliesenleger, Glaser und Schreiner nehmen wir gerne an.

Schicken Sie uns Ihre Skizzen, Pläne oder Schablonen - wir helfen Ihnen gerne weiter.

Ihr Vorteil?

- Grat- und verzugsfreier Schnitt, keine Nachbearbeitung
- Schnelle Lieferzeit bei höchster Qualität
- Leistungsgerechtes Preisverhältnis
- Keine Aufhärtung der Schnittkanten durch kalten Schnitt

Was wird geschnitten?

- Metall (Stahl, Edelstahl, Aluminium, Messing und Titan)
- Stein (z.B. Granit, Marmor) und Fliesen
- Keramische Werkstoffe und Glas
- Kunststoffe
- Hart- und Weichschaumstoffe
- Graphit, Holz, Gummi

Die Maschine dient nicht nur der eigenen Produktion, wir bieten auch Lohnschnitt an.

Technische Details:

Schnittbreite ab 0,8 mm,
Bearbeitungsgröße 1,5 m x 3 m,
Materialdicke bis 200 mm



Abb.: Fliesen-Intarsien

THEMA

VOR- & RÖHR-TÜREN

Beim Kauf von Harbeck Vor- und Röhrtüren entscheiden Sie sich für echte Handarbeit. Wir kaufen keine Teile zu, jedes Element wird noch von Hand gefertigt.

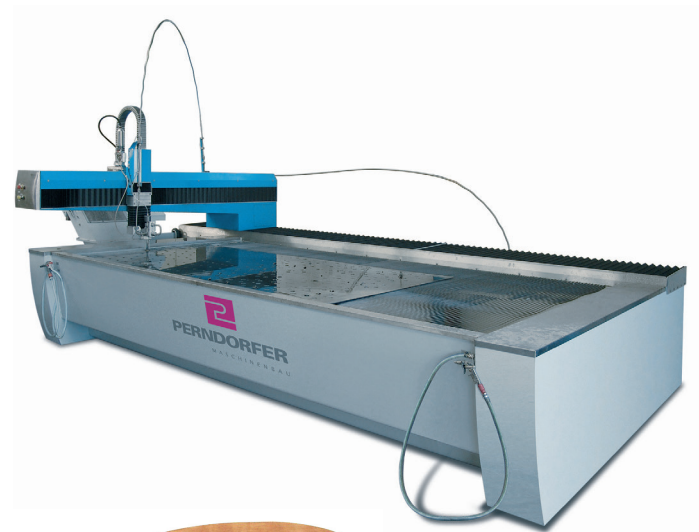
Daher können Sie auch gerne bei der Gestaltung mitwirken. Wir können individuell Jahreszahlen, Logos, Familienwappen, Ornamente, persönliche Kennzeichen aus den Flügeltüren ausschneiden, in anderen Materialien aufsetzen oder formschön integrieren.

Abgesehen von der Gestaltung haben Sie noch die Wahl der Materialien: Schmiedeeisen, massiv Bronze, massiv Messing, massiv Edelstahl oder einbrenngraphitiert geschwärzt.

Tipp:

Wir fertigen die Türen nicht nur gerade sondern auch geknickt, im Radius nach innen oder außen gebogen.

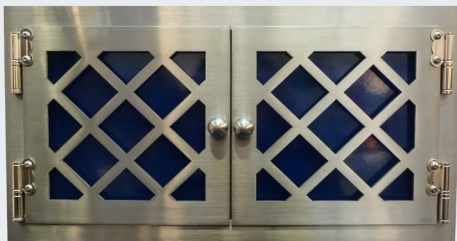

Modell Raute Edelstahl mit Emaille-Einlage



Modell 2X/Edelstahl



Modell 5.0 / Patina Messing & Kupfer



Modell K1 / Messing poliert



Modell 1-R / Bronze patiniert



Modell Wellenraute / Messing antik



Modell 2-R / Silber patiniert

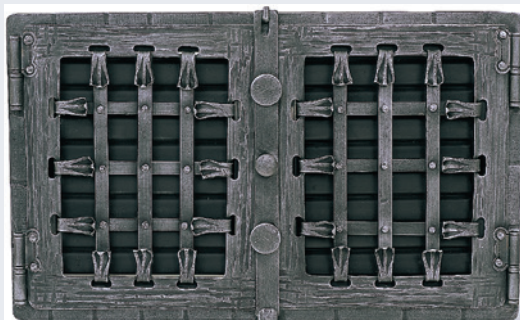

Modell T4

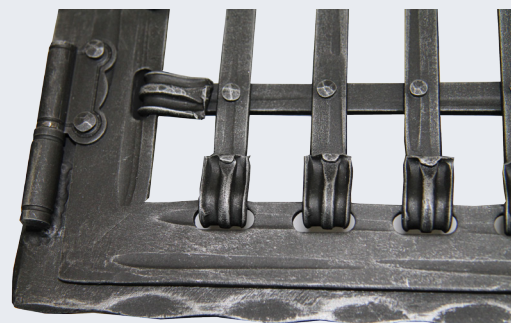

Detail Modell T4 / Echte Handarbeit

THEMA VOR- & RÖHR-TÜREN

Individuell nach Maß:



Modell T12 Messing massiv mit rückseitigem Messinggitter



Modell Sonne



Modell Wellenraute in Messing geschliffen



Abb.: Kachelofen mit Röhrtüre K2 in Edelstahl

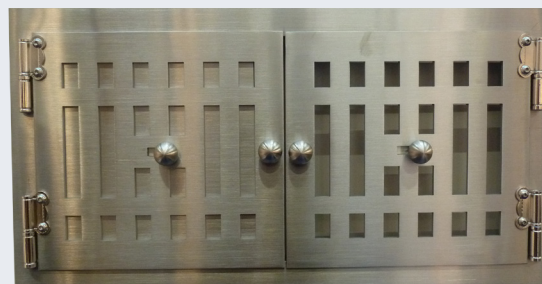

Modell K2 Edelstahl



Modell K1 Messing-geschliffen



Modell 2X 2-flügelig

Abb.: Eckhalter
Ofengehänge
zur Anbringung
oberhalb des
Kachelofens
zum Trocken von
Wäschestücken



THEMA

WIRTSCHAFTS-HERDE

Dieser Herd zeigt die ganze Palette unseres Könnens. Unsere Produkte sind in Übergrößen und verschiedensten Kombinationen erhältlich. Qualität und Optik sind auch bei Sonderlösungen gleichbleibend gut!

Dieser Wirtschaftsherd für eine Großküche ist massiv gebaut. Alle Edelstahlteile haben eine Stärke von 8 mm und sind somit absolut verzugsfrei.

Durch einen Fuchs-Rauchabzug kann der Herd frei im Raum stehen und von allen Seiten genutzt werden. Statt vier einzelnen Bratröhren besitzt der Herd zwei große Bratrohrkästen die durchgehend über die Breitseite des Ofens verlaufen. Über 4 Bratrohrfalltüren können die zwei Bratrohrkästen von beiden Seiten beschickt werden.

Elemente dieses Herdes / alle Teile aus Edelstahl:

- Herdrahmen aus einem Teil geschnitten (mit unserer Wasserstrahlschneidemaschine)
- Moderne Herdstange, Modell V5
- Wasserschiff mit Einfülltrichter und Auslasshahn
- Zwei große Holzkohlewagen
- Zwei große Bratrohrkästen
- Warmhaltefach für Geschirr
- Feuer-Asche-Geschränk mit Luftschieber
- Vierteilige Herdplatte mit Dehnungsschlitzten, über der Feuerung mit Kochlochdeckel

Material Platte: Hochhitzebeständiger Qualitätsstahl, geschliffen und einbrenngraphitiert geschwärzt

Stärke Platte: 15 mm

Sonderanfertigungen für Gastronomie:

Für stark beanspruchte Wirtschaftsherde in Gaststätten bieten wir Platten bis zur Stärke 25 mm an. Als Material für diese stark belasteten Platten verwenden wir einen speziellen hochhitzebeständigen Qualitätsstahl (Made in Germany).

Dieser Stahl zeichnet sich durch extrem hohe Hitzebeständigkeit und Langlebigkeit aus - auch bei langer und dauernder Nutzung.



Abb.: Wirtschaftsherd in modischem Rot, mit druchgehenden Bratrohrkästen, d.h. von beiden Seiten befüllbar

THEMA

EDELSTAHL KÜCHEN- ARBEITSPLATTEN

In einer maßgeschneiderten Küche ist eine Standard-Spüle mit Arbeitsplatte oft nicht passend.

In diesem Fall können wir helfen. Wir fertigen Küchenarbeitsplatten, Spülen, Abtropfwannen, Waschbecken, Wassersicken etc. nach Maß. Für die Gastronomie können wir auch Gläserduschen herstellen. Die Waschbecken werden in die Arbeitsplatte eingeschweißt, die Schweißnaht wird anschließend poliert. Becken und Platte sehen aus wie aus einem Guss (kein Rand mehr sichtbar).

Wir verwenden hierbei Edelstahl, das sowohl optisch als auch aus hygienischer Sicht überzeugt. Die Arbeitsplatten sind mit oder ohne Wandaufkantung lieferbar.

Bezüglich Größe und Form sind uns keine Grenzen gesetzt. Ob geschwungene oder gerade Formen, Normalgrößen oder Übergrößen, mit einem oder mehreren Waschbecken. **Wir produzieren bezahlbare Einzelteile** in jeder Ausführung, wie es der Kunde wünscht.



Abb.: Elegantes Design trifft perfekte Verarbeitung: Küchenarbeitsplatte und Rückwand aus Edelstahl

HARBECK METALLGESTALTUNG

Neben unseren Herden und Öfen, bietet Harbeck Metallbau für Privat- wie Geschäftskunden noch eine Vielzahl weiterer individueller Metallbau-Fertigungen für den Innen- und Aussenbereichen. Wir freuen uns schon jetzt auf Ihren Auftrag!

Zu unserem weiteren Produkt-Portfolio gehören:

- Edelstahlkamine
- Geländer
- Treppen
- Zäune und Toranlagen
- Balkone
- Briefkastenanlagen
- Garten-Dekorationen
- Golfplatzausstattung
- Schilder und Werbeanlagen
- Türen und Fenster
- Vordächer
- Terrassenüberdachungen
- Carports
- Poolabdeckungen
- Grabgestaltung
- Hotel und Gastronomieausstattung
- Haustürgriffe
- Rollstuhlrampen und barrierefrei Anlagen
- Mülltonnen-Einhausungen
- Dachrinnen und Bleche

Besuchen Sie unsere Webseite www.harbeck-metallbau.de



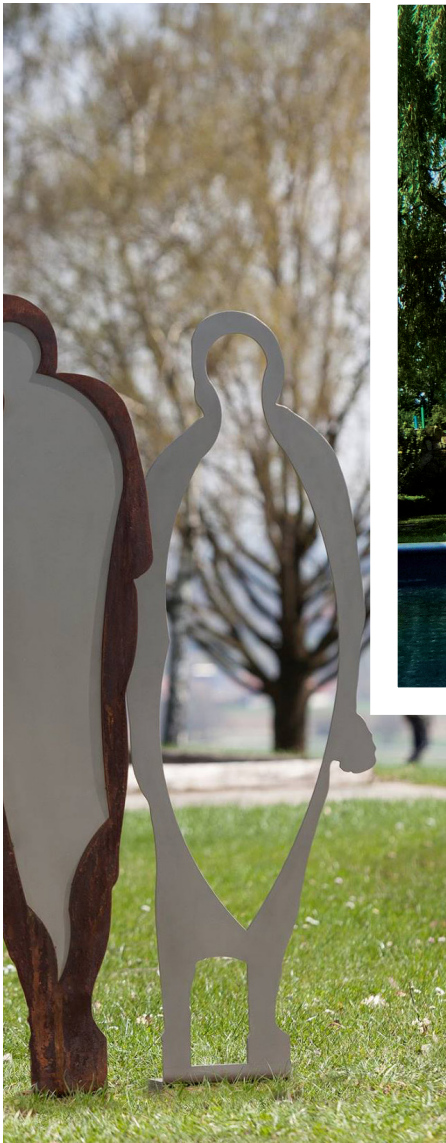

HARBECK

ÖFEN • HERDE

www.harbeck-metallbau.de



Harbeck Metallbau GmbH

Hauptstraße 58
D-94167 Tettenweis
Niederbayern

Deutschland / Germany

Tel.: +49 (0) 8534 9708-0

Fax: +49 (0) 8534 9708-18

www.harbeck-metallbau.de

info@harbeck-metallbau.de